

# CRALAB



À PREFEITURA MUNICIPAL DE ARARIPE-CE  
PREGÃO ELETRÔNICO Nº 04.05/2022-PE  
PROCESSO ADMINISTRATIVO Nº PE 04.05/2022-PE

RAZÃO SOCIAL: CRALAB SAÚDE ATACADO EIRELI-ME  
INSCRIÇÃO MUNICIPAL: 1119070 INSCRIÇÃO ESTADUAL: 06.364.135-6  
CNPJ: 09.632.818/0001-00  
ENDEREÇO: RUA DOMINGOS CALAZANS Nº 274/ BAIRRO TRIÂNGULO, JUAZEIRO DO NORTE-CE  
TELEFONE: (88) 3085-3105  
E-MAIL: cralab.licitacao@outlook.com  
BANCO: BRASIL AGÊNCIA: 0094-9 CONTA CORRENTE: 53711-X

OBJETO: AQUISIÇÃO DE EQUIPAMENTOS/MATERIAIS PERMANENTES DESTINADOS A ESTRUTURAÇÃO DA REDE DE FRIO MUNICIPAL PARA ARMAZENAMENTO DE MEDICAMENTOS TERMOLÁBEIS E A INFORMATIZAÇÃO DA ASSISTÊNCIA FARMACÊUTICA DA ATENÇÃO PRIMÁRIA À SAÚDE DO MUNICÍPIO DE ARARIPE-CE

## PROPOSTA CONSOLIDADA

### LOTE 1

ITEM	DESCRIÇÃO	UNID	QUANT	MARCA	MODELO	VAL. UNIT.	VAL. TOTAL	VAL. UNIT. P/ EXTENSO	VAL. TOTAL P/ EXTENSO
1	CAIXA TÉRMICA - CAIXA TERMICA COM TERMOMETRO EXTREMO DIGITAL, MATERIA DE ALTA RESISTENCIA, REVESTIMENTO INTERNO EM POLIURETANO PU QUE AUXILIA NO ISOLAMENTO TERMICO, TAMPA REMOVIVEL, 15 LITROS, TERMOMETRO A PILHA	UNID	9	COLEMAN	15LT	R\$ 254,40	R\$ 2.289,60	duzentos e cinquenta e quatro reais e quarenta centavos	dois mil, duzentos e oitenta e nove reais e sessenta centavos
2	CÂMARA PARA CONSERVAÇÃO DE HEMODERIVADOS/IMUNO/TERMOLÁBEIS EQUIPAMENTO VERTICAL PARA ARMAZENAMENTO DE BOLSA DE SANGUE, HEMODERIVADOS COM CAPACIDADE INTERNA DE NO MÍNIMO 120 L. DEVE POSSUIR CÂMARA INTERNA CONSTRUÍDA EM AÇO INOXIDÁVEL COM NO MÍNIMO DUAS GAVETAS EM AÇO INOXIDÁVEL. PORTA, NO MÍNIMO, VIDRO TRIPLO COM SISTEMA DE ANTI-EMBAÇAMENTO. ISOLAMENTO TÉRMICO DE NO MÍNIMO 70 MM NAS PAREDES EM POLIURETANO LIVRE DE CFC. PAINEL LOCALIZADO NA PARTE SUPERIOR FRONTAL EM LCD. DEVERÁ MANTER PAINEL ÚNICO DE COMANDO COM MEMÓRIA INTERNA DE EVENTOS E DESEMPENHO DE TEMPERATURA PARA EXPORTAÇÃO DE DADOS CRIPTOGRAFADOS. REFRIGERAÇÃO POR COMPRESSOR HERMÉTICO. ESTABILIDADE E RECUPERAÇÃO RÁPIDA DE TEMPERATURA. APÓS ABERTURA DA PORTA, SISTEMA COM DEGELO AUTOMÁTICO SEM INTERRUPTÃO OU PERDA DE TEMPERATURA, COM EVAPORAÇÃO DO CONDENSADO. FAIXA DE TRABALHO DE 2º C A 6º C. SISTEMA DE ALARME SONORO E VISUAL PARA NO MÍNIMO FALTA DE ENERGIA ELÉTRICA, TEMPERATURA FORA DE FAIXA, FALHA DE SENSOR DE TEMPERATURA E PORTA ABERTA. ACIONAMENTO AUTOMÁTICO DA ILUMINAÇÃO INTERNA EM LED NA ABERTURA DA PORTA. SISTEMA DE DISCAGEM POR TELEFONE AUTOMÁTICA. SISTEMA DE RELATÓRIO POR PEN DRIVE. DADOS CRIPTOGRAFADOS COM REGISTRO DE EVENTOS E DESEMPENHO DAS TEMPERATURAS INTERNAS DA CÂMARA. REGISTROS DE DADOS CRIPTOGRAFADOS. SISTEMA DE SEGURANÇA ACOPLADO AO EQUIPAMENTO CAPAZ DE MANTER O FUNCIONAMENTO DO SISTEMA DE REFRIGERAÇÃO E ALARMES, MESMO NA FALTA DE ENERGIA ELÉTRICA, POR ATÉ 48 HORAS. SISTEMA PARA GARANTIR O PLENO FUNCIONAMENTO DO EQUIPAMENTO EM CASOS DE PANESSELETRICAS / ELETRONICAS DO COMANDO PRINCIPAL, PARA MANTIMENTO DA ATIVAÇÃO DO EQUIPAMENTO A FIM DE CONFERIR SEGURANÇA E GARANTIR AS AÇÕES DE CONTINGÊNCIAS NECESSÁRIAS.	UNID	1	ELBER	CSV 120	R\$ 12.910,40	R\$ 12.910,40	doze mil, novecentos e dez reais e quarenta centavos	doze mil, novecentos e dez reais e quarenta centavos
<b>TOTAL</b>							R\$ 15.200,00		
quinze mil e duzentos reais									

VALOR TOTAL DO LOTE I: ..... R\$ 15.200,00  
quinze mil e duzentos reais

Valor Global da Proposta: ..... R\$ 15.200,00  
quinze mil e duzentos reais

Prazo de Execução dos serviços: (Conforme o Edital)  
Prazo de validade da Proposta de Preços: 60 (sessenta) dias  
Prazo de Entrega: Conforme edital e contrato

Declaração de que nos preços ofertados estão incluídas todas as despesas incidentes sobre o fornecimento referentes a tributos, encargos sociais e demais ônus atinentes à execução do serviço objeto desta licitação.

JOSE INACIO Assinado de forma  
digital por JOSE  
INACIO DE OLIVEIRA  
FILHO:5196  
3183304- Dado: 2022.05.13  
09:32:22 -02'00'

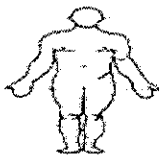

# CRALAB



Declaramos, para todos os fins de direito, que cumprimos plenamente os requisitos de habilitação e que nossa Proposta está em conformidade com as exigências do instrumento convocatório (edital).

Declaramos, assumimos como firmes e verdadeiras nossas propostas e lances;

Declaramos, nos valores propostos estão incluídos todos os custos operacionais, encargos previdenciários, trabalhistas, tributários, comerciais e quaisquer outros que incidam direta ou indiretamente no fornecimento dos bens.

Declaramos que, fica a disposição da Administração todas as condições indispensáveis à realização de testes e fornecer, sem ônus, os manuais impressos em língua portuguesa, necessários ao seu perfeito manuseio, quando for o caso.

Dados da pessoa indicada para assinatura do Contrato

Nome: JOSÉ INÁCIO DE OLIVEIRA FILHO  
 CPF: 519.631.833-04  
 RG: 171258289 SSP-CE  
 Telefone: (88) 3085-3105  
 Email: cralab.licitacao@outlook.com  
 Nacionalidade: BRASIL  
 Naturalidade: CEARÁ  
 Estado Civil: CASADO  
 Profissão: PROPRIETÁRIO  
 Endereço: RUA JOSÉ MOURA LINS Nº 307 "A", BAIRRO SANTO ANTÔNIO, JUAZEIRO DO NORTE-CE  
 Cargo: Função: EMPRESÁRIO

JUAZEIRO DO NORTE-CE, 13 DE SETEMBRO DE 2022

JOSE INACIO Assinado de forma  
 DE OLIVEIRA digital por JOSE  
 FILHO:51963 INACIO DE OLIVEIRA  
 183304 Dados: 2022.09.13  
 09:32:36 -03'00'

# GO Atacadista

## PREGÃO ELETRÔNICO - 04.052022-PE

Para: Município de Araripe

Data: 13/09/2022

**GO ATACADISTA LTDA** sediada à Avenida Seiscentos, nº S/N, Quadra 10 - Modulo 01 - Sala 162, Terminal Intermodal da Serra, Serra/ES, CEP 29161-399, inscrita no CNPJ sob o nº 44.060.520/0001-65 vêm, por intermédio de seu representante legal e administrador, Sr(a). Natacha Candido Tcholakian, CPF 055.411.699-50, RG: 2.954.075 SSP/SC.

Responsável pela assinatura do contrato: Sócia Administradora, Sra. Natacha Candido Tcholakian, inscrita no CPF sob nº 055.411.699-50, portadora da Carteira de Identidade nº 2.954.075, SSP - SC, residente e domiciliada na Rua Getúlio Vargas, n. 2687, Apto 601, Torre 3, Edifício Residencial D/Blue, Centro, São José/SC, CEP 88.103-400. -- Dados bancários: Banco Santander S.A - Agência 2657 - C/c: 00017558 -- E-mail: licitacao.goatacadista@gmail.com - Telefone de Contato: Sessão Pública: (49) 99132-9784 - Vendas, pedidos e entregas: (49) 99156-4246.

### PROPOSTA DE PREÇOS

ITEM	DESCRIÇÃO	UNID	QTD	FABRICANTE/MARCA/LINHA/MODELO	PREÇO EM REAIS	
					UNITÁRIO	TOTAL
<b>LOTE 2</b>						
1	AR CONDICIONADO - SPLIT 9.000 A 12.000 BTUS/ QUENTE E FRIO	UNID	6	VENTISOL / AGRATTO / One / ACST90FR4-02	R\$ 1.666,66 (um mil, seiscentos e sessenta e seis reais e sessenta e seis centavos)	R\$ 9.999,96 (nove mil, novecentos e noventa e nove reais e noventa e seis centavos)
<b>VALOR TOTAL LOTE 2</b>						R\$ 9.999,96 (nove mil, novecentos e noventa e nove reais e noventa e seis centavos)
<b>VALOR TOTAL</b>						R\$ 9.999,96 (nove mil, novecentos e noventa e nove reais e noventa e seis centavos)

PRAZO DE VALIDADE DA PROPOSTA: 60 (sessenta) dias, a contar da data de sua apresentação;

PRAZO DE ENTREGA DO MATERIAL: 30 (trinta) dias, a contar da data do recebimento da Ordem de Compra;

PRAZO DE PAGAMENTO: até 10 (dez) dias, através de crédito em conta corrente mantida pelo fornecedor;

PRAZO DE GARANTIA DO PRODUTO: conforme exigência do edital e/ou conforme prazo da fabricante, caso maior.

*Natacha Tcholakian*

Natacha Candido Tcholakian  
Sócia Administradora

GO ATACADISTA LTDA - CNPJ 44.060.520/0001-65 - Endereço: Avenida Seiscentos, s/n, Quadra 10, Módulo 01 A, Sala 162, Galpão Azul, Terminal Intermodal da Serra, Serra/ES, CEP: 29.161-399 - Inscrição Estadual: 083.830.57-0 - Inscrição Municipal: 8478618 - E-mail: licitacao.goatacadista@gmail.com - Telefone: (49) 3512-0149, Sessão Pública: (49) 99132-9784 - Entregas: (49) 99156-4246.

# GO Atacadista

Observação:

- Declaração de que nos preços ofertados estão incluídas todas as despesas incidentes sobre o fornecimento referentes a tributos, encargos sociais e demais ônus atinentes à execução do serviço objeto desta licitação;

- Declaramos, para todos os fins de direito, que cumprimos plenamente os requisitos de habilitação e que nossa Proposta está em conformidade com as exigências do instrumento convocatório (edital).

Declara para fins de participação que:

- As mercadorias ofertadas atendem todas as especificações exigidas no Edital.
- Os preços indicados contemplam todos os custos diretos e indiretos incorridos na data da apresentação desta proposta incluindo, entre outros: tributos, encargos sociais, material, despesas administrativas, seguro, frete e lucro.
- Cumpre as condições estabelecidas para efeito de habilitação, nos termos do disposto no inciso VII, do artigo 4º da Lei 10.520/02, de 17 de julho de 2002;
- Para fins do disposto no inciso V do art. 27 da Lei no 8.666, de 21/06/1993, acrescido pela Lei no 9.854, de 27/10/1999, não emprega menor de dezoito anos em trabalho noturno, perigoso ou insalubre e não emprega menor de dezesseis anos. Encontrando-se em situação regular perante o Ministério do Trabalho, no que se refere à observância do disposto no inciso XXXIII do artigo 7º da Constituição Federal.
- Não pesa contra si declaração de inidoneidade, expedida em face de inexecução total ou parcial de contratos com outros entes públicos, nos termos do artigo 87, inciso IV e artigo 88, inciso III da Lei 8.666/93, em atendimento ao artigo 97 da referida Lei;
- Não possuir parentesco até o 3º grau civil, afim ou consanguíneo, com qualquer servidor ou ocupante de função de confiança no MUNICÍPIO, podendo vir a responder às medidas cabíveis em direito em caso de falsidade;
- Não haver em seu quadro societário nenhum sócio majoritário que esteja impedido de contratar com o poder público por aplicação do art. 12, incisos I, II e III, cumulado com os arts. 9 a 11, da Lei 8.429, de 02 de junho de 1992, assim como, caso venha a ser declarado vencedor da licitação acima referida, com a consequente assinatura do contrato, me comprometo a comunicar o Poder Público caso haja o impedimento acima supervenientemente à assinatura do contrato;
- Não tem conhecimento, no momento, da participação de servidor ou dirigente de órgão ou entidade contratante ou responsável pela licitação, consoante inciso III do art. 9º da Lei 8.666/93 e Diplomas Complementares e, que está ciente da obrigatoriedade de denunciar qualquer irregularidade que porventura venha a acontecer;

*Natasha Tcholakian*  
 Natasha Candido Tcholakian  
 Sócia Administradora

COMISSÃO LICITAÇÃO  
 FL. 537  
 ARARIPE-CE

# GO Atacadista

- Nos termos do art. 9º, da Lei nº 8.666/93, não possui como sócio ou procurador, servidor público efetivo ou não, ainda que licenciado do cargo, nem mantém vínculo de qualquer espécie com Órgãos de Natureza Pública, bem como, não é pessoa terceirizada cuja atividade esteja relacionada com os setores de compras, jurídico, contábil, financeiro ou qualquer outro setor cujo objeto licitado seja afeto.
- Examinou o presente Edital e seus anexos, e que concorda com seu conteúdo e submete-se a todas as exigências estabelecidas no mesmo, e que a proposta apresentada está em conformidade com as exigências editalícias;
- Sob as penas da lei, em especial o art. 299 do Código Penal Brasileiro, que a proposta apresentada para participar desta licitação foi elaborada de maneira independente o conteúdo da proposta não foi, no todo ou em parte, direta ou indiretamente, informado, discutido ou recebido de qualquer outro participante potencial ou de fato desta licitação por qualquer meio ou por qualquer pessoa; a intenção de apresentar a proposta elaborada para participar da licitação não foi informada, discutida ou recebida de qualquer outro participante potencial ou de fato desta licitação, por qualquer meio ou por qualquer pessoa; que não tentou, por qualquer meio ou por qualquer pessoa, influir na decisão de qualquer outro participante quanto a participar ou não da referida licitação; que o conteúdo da proposta apresentada para participar da licitação não será, no todo ou em parte, direta ou indiretamente, comunicado ou discutido com qualquer outro participante antes da adjudicação do objeto da referida licitação; que o conteúdo da proposta apresentada não foi, no todo ou em parte, direta ou indiretamente, informado, discutido ou recebido de qualquer integrante do órgão licitante antes da abertura oficial das propostas; e que está plenamente ciente do teor e da extensão desta declaração e que detém plenos poderes e informações para firmá-la; que declara garantir que os preços cotados na proposta ou no lance que venha formular são valores aptos, satisfatórios e suficientes para atendimento da execução do objeto licitado.
- A empresa cumpre plenamente as exigências e os requisitos de habilitação previstos no instrumento convocatório deste pregão, inexistindo qualquer fato impeditivo de sua participação neste certame;
- Até a presente data, inexistem fatos supervenientes impeditivos para sua habilitação no presente processo licitatório, estando ciente da obrigatoriedade de declarar ocorrências posteriores;
- Declara para os devidos fins que como licitante observará e, eventualmente contratado observará e fará observar pelos fornecedores e subcontratados, se admitida subcontratação, a prática do mais alto padrão de ética durante todo o processo de licitação, de contratação e de execução do objeto contratual. Para os propósitos desta declaração, definem-se as seguintes práticas: a) "prática corrupta": oferecer, dar, receber ou solicitar, direta ou indiretamente, qualquer vantagem com o objetivo de influenciar a ação de servidor público no processo de licitação ou na execução de contrato; b) "prática fraudulenta": a falsificação ou omissão dos

*Natasha Teholakian*  
 Natasha Candido Teholakian  
 Sócia Administradora

*[Handwritten signature]*

COMISSÃO DE LICITAÇÃO  
 535  
 ARARIPE-CE

# GO Atacadista

fatos, com o objetivo de influenciar o processo de licitação ou de execução de contrato; c) "prática colusiva": esquematizar ou estabelecer um acordo entre dois ou mais licitantes, com ou sem o conhecimento de representantes ou prepostos do órgão licitador, visando estabelecer preços em níveis artificiais e não-competitivos; d) "prática coercitiva": causar dano ou ameaçar causar dano, direta ou indiretamente, às pessoas ou sua propriedade, visando influenciar sua participação em um processo licitatório ou afetar a execução do contrato; e) "prática obstrutiva": (i) destruir, falsificar, alterar ou ocultar provas em inspeções ou fazer declarações falsas aos representantes do organismo financeiro multilateral, com o objetivo de impedir materialmente a apuração de alegações de prática prevista, deste Edital; (ii) atos cuja intenção seja impedir materialmente o exercício do direito de o organismo financeiro multilateral promover inspeção. II - Na hipótese de financiamento, parcial ou integral, por organismo financeiro multilateral, mediante adiantamento ou reembolso, este organismo imporá sanção sobre uma empresa ou pessoa física, inclusive declarando-a inelegível, indefinidamente ou por prazo determinado, para a outorga de contratos financiados pelo organismo se, em qualquer momento, constatar o envolvimento da empresa, diretamente ou por meio de um agente, em práticas corruptas, fraudulentas, colusivas, coercitivas ou obstrutivas ao participar da licitação ou da execução um contrato financiado pelo organismo. III - Considerando os propósitos das cláusulas acima, a licitante vencedora, como condição para a contratação, deverá concordar e autorizar que, na hipótese de o contrato vir a ser financiado, em parte ou integralmente, por organismo financeiro multilateral, mediante adiantamento ou reembolso, permitirá que o organismo financeiro e/ou pessoas por ele formalmente indicadas possam inspecionar o local de execução do contrato e todos os documentos, contas e registros relacionados à licitação e à execução do contrato;

- Os documentos apresentados são fiéis e verdadeiros;
- Os documentos apresentados de origem não eletrônica conferem com os seus respectivos originais, nos termos do que dispõe o art. 3º, inciso 2º da Lei Federal nº 13.726/2018;
- Não possui, em sua cadeia produtiva, empregados executando trabalho degradante ou forçado, observando o disposto nos incisos III e IV do art. 1º e no inciso III do art. 5º da Constituição Federal;
- Prazo de início de fornecimento/execução dos serviços de acordo com o estabelecido no termo de referência (anexo) do edital desse processo.
- Não possui como sócio, gerente e diretores, servidores deste órgão licitante, e ainda cônjuge, companheiro ou parente até terceiro grau.
- O prazo para entrega dos itens será de acordo com os termos estabelecidos no anexo, deste edital a contar do envio da ordem de compra ou documento similar preferencialmente no e-mail previsto nessa proposta e todos os equipamentos serão avaliados, sob pena de devolução de não aceite, caso não atenda a especificação do termo de referência do referido edital, ou seja, de má qualidade.

*Natasha Tcholakian*  
 Natasha Candido Tcholakian  
 Sócia Administradora

COMISSÃO DE LICITAÇÃO  
 FL.: 536

ARRIPE-CE

# GO Atacadista

- Se enquadra na condição de Microempresa/Empresa de pequeno porte nos termos do enquadramento previsto na Lei Complementar nº 123, de 14 de dezembro de 2006, com nova redação dada pela Lei Complementar nº 147, de 7 de agosto de 2014, estando apta, portanto, a participar do certame acima referenciado e exercer os direitos previstos na legislação, não possuindo nenhum dos impedimentos previstos no parágrafo 4º do art. 3º da Lei Complementar nº 123/2006;

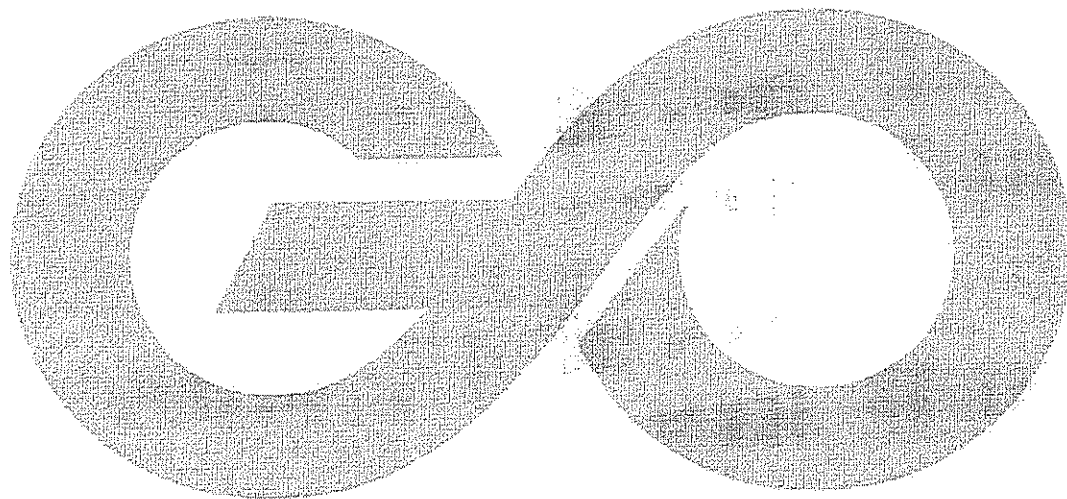

## ATACADISTA

*Natasha Tcholakian*

Natasha Candido Tcholakian  
Sócia Administradora

GO ATACADISTA LTDA - CNPJ 44.060.520/0001-65 - Endereço: Avenida Seiscentos, s/n, Quadra 10, Módulo 01 A, Sala 162, Galpão Azul, Terminal Intermodal da Serra, Serra/ES, CEP: 29.161-399 - Inscrição Estadual: 083.830.57-0 - Inscrição Municipal: 8478618 - E-mail: [licitacao.goatacadista@gmail.com](mailto:licitacao.goatacadista@gmail.com) - Telefone: (49) 3512-0149, Sessão Pública: (49) 99132-9784 - Entregas: (49) 99156-4246.

**CATÁLOGO(S) ITEM 2-1  
MARCA AGRATTO**



Handwritten signature and initials in the bottom right corner of the page.



COMISSÃO DE LICITAÇÃO  
FL. 539  
48  
ARARIPE-GE

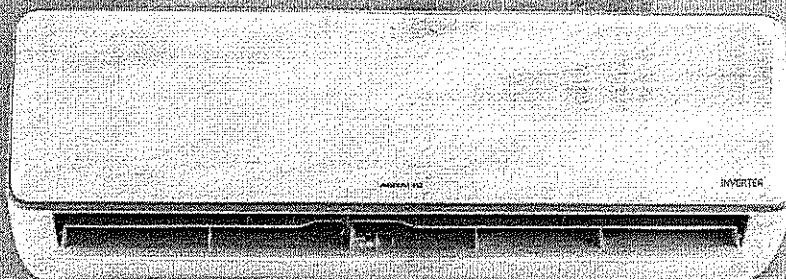

# AGRATTO

AR CONDICIONADO

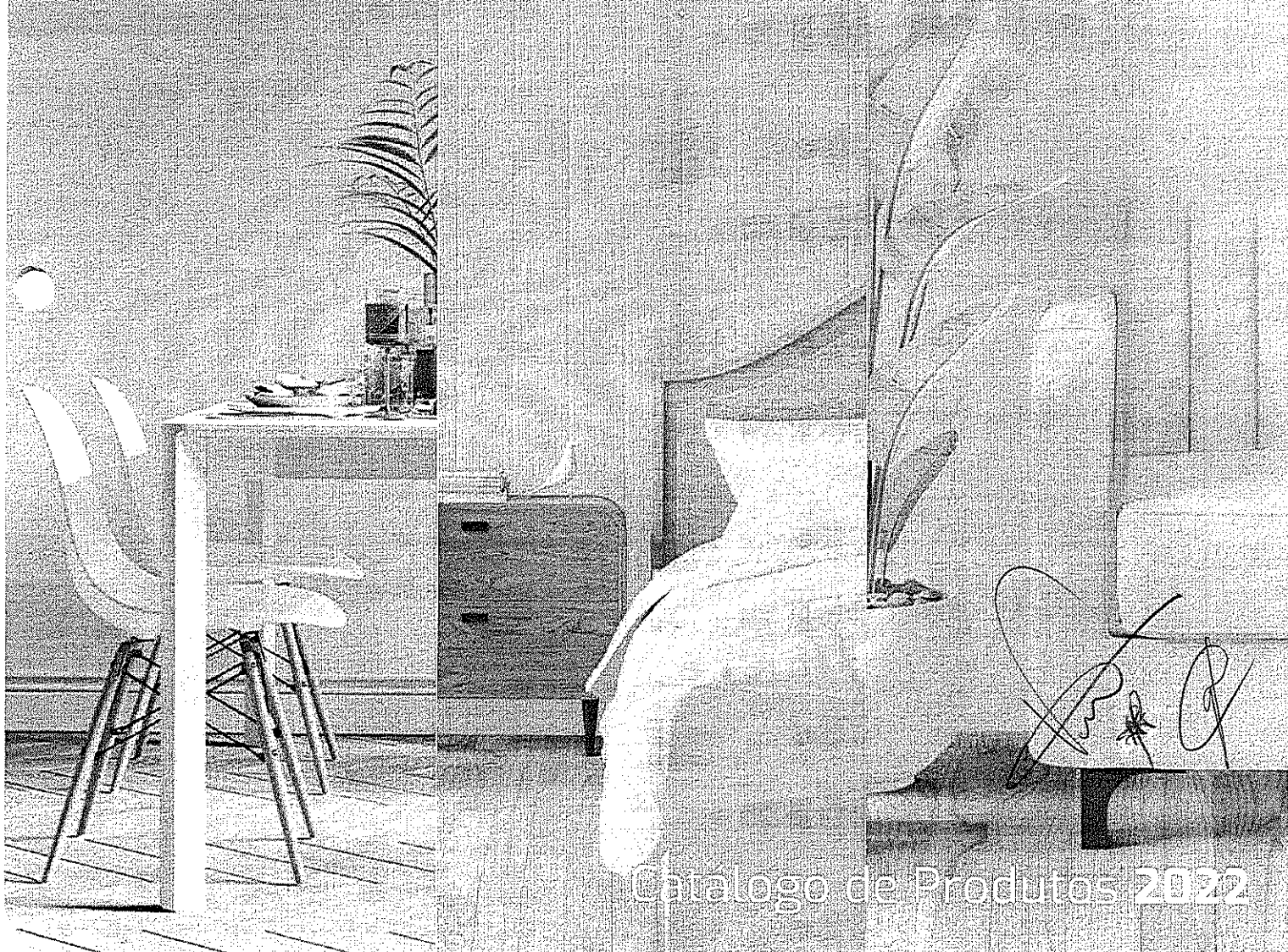



NOSSA FÁBRICA

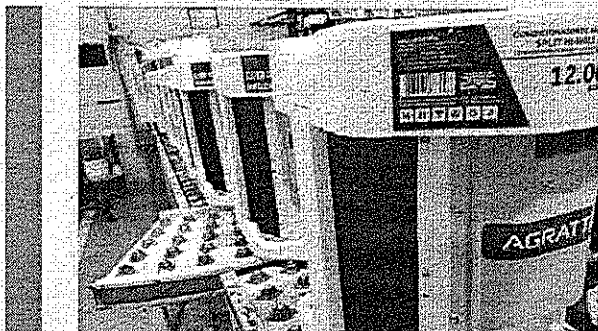
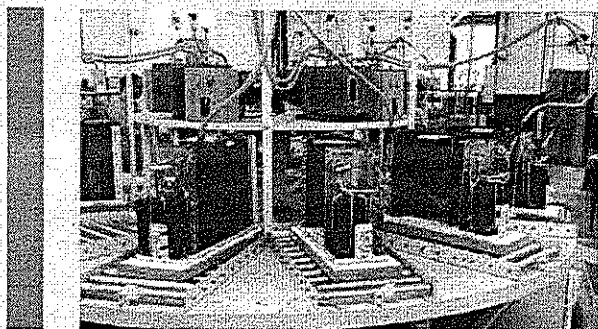

COMISSÃO DE LICITAÇÃO  
FL.: 540  
ARARIPE-CE

**"A Agratto Ar Condicionado  
é o Fabricante de Ar Condicionado  
que + cresceu nos últimos anos!"**



PRODUZIDO NO  
POLO INDUSTRIAL  
DE MANAUS  
COMEÇA A AMAZÔNIA

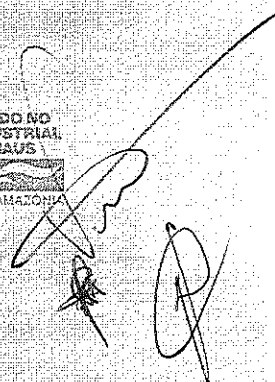

**AGRATTO**

## TECNOLOGIA AGRATTO

03

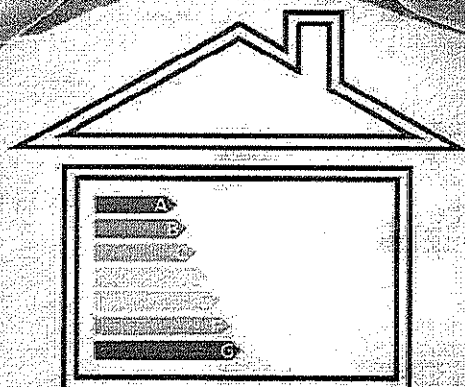

COMISSÃO DE LICITAÇÃO  
FL. 591  
ARARIPE-CE

## ECONOMIA E EFICIÊNCIA

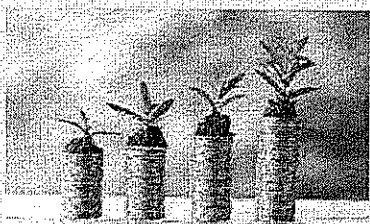
**Econômico Classe A**

Com certificação **A** do **PROCEL/INMETRO** está entre os **splits mais econômicos** do mercado. Garantindo uma temperatura agradável para seu ambiente sem esquecer da comodidade e economia.

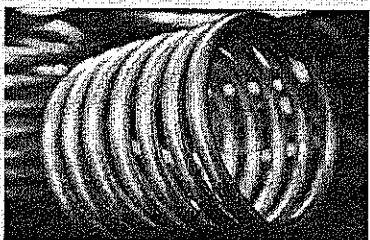
**Serpentina em Cobre**

Os Splits Atrato possuem serpentinas com **TUBOS 100% DE COBRE**, na evaporadora e condensadora, com ranhuras internas que melhoram a condutividade térmica. Tornando-se até **30% mais eficientes** que splits com tubos lisos. E sua durabilidade é muito superior comparado com as serpentinas de alumínio.

**Gás Ecológico R410-A**

O **GÁS ECOLÓGICO R410A** não possui, em sua composição gases que danificam a camada de ozônio. Não é tóxico ou inflamável. Splits com o R410A são **entre 50% e 60% mais eficientes** que aparelhos com outros gases em condições semelhantes de uso.

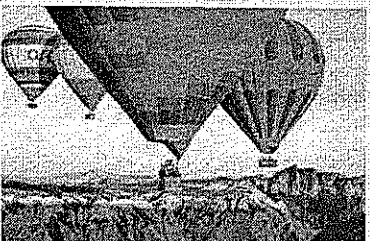
**Smart Air Flow**

A unidade interna utiliza de maneira inteligente a própria convecção térmica do ambiente para otimizar o processo e gerar economia. No modo de refrigeração o ar frio é enviado para cima e cai naturalmente para o solo. Já no modo de aquecimento o ar quente é enviado para baixo e sobe naturalmente para o teto.

AGRATTO

*[Handwritten signature]*



## TECNOLOGIA AGRATTO

04

## SAÚDE PARA A FAMÍLIA

COMISSÃO DE LICITAÇÃO  
 FL: 542  
 ARARIPE-CE

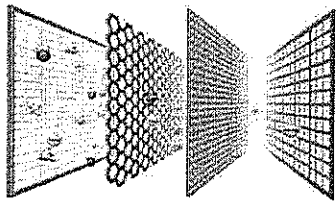

### Sistema Multi-filtros

Os Splits Agratto são equipados com um sistema de filtros que possui **90% de eficiência em limpeza do ar**. São confeccionados com material bactericida, que contribui na eliminação das bactérias, deixando o **ar mais puro e limpo**.



### Função Clean

Um modo onde o aparelho ativa a **função de limpeza**. Esse procedimento tem o objetivo de remover a poeira e demais partículas que ficam retidas na unidade interna. Proporcionando um **ar mais puro, limpo e saudável**.

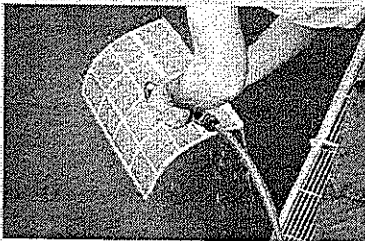

### Fácil Limpeza

Painel e filtro plástico de fácil remoção **facilitando a limpeza e manutenção** do produto. Não precisando de suporte técnico.

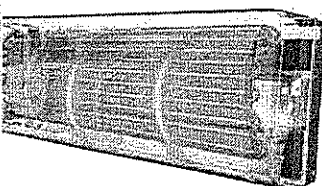

### Camada Blue Fin

Aletas da unidade interna com camada de proteção resistente à elementos corrosivos e **prevenção de bactérias**.

AGRATTO

AGRATTO

## FUNÇÕES INTELIGENTES

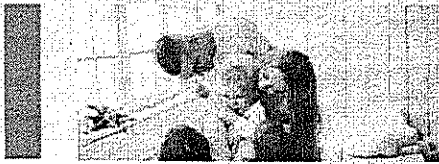

## Funções Inteligentes

- REFRIGERAÇÃO • AQUECIMENTO • VENTILAÇÃO •
- AUTO • DESUMIDIFICAÇÃO • AUTO LIMPEZA •



## Modos de Operação

Os Splits Agratto possuem modos de operações que trabalham de maneira planejada para alcançar níveis de temperatura e conforto de maneira mais rápida e eficiente.

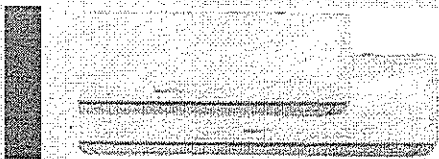

## Display Invisível

Design e beleza com a iluminação que fica por trás da tampa do painel. Podendo ser desligada deixando uma aparência ainda mais clean. Evita impactos na **decoração** ou perturbação durante o sono.

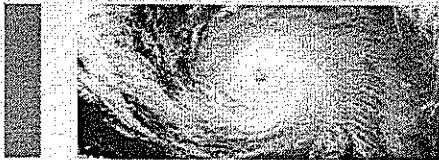

## Função Turbo

Com a função turbo o aparelho **alcança a temperatura** pré-ajustada em **menor tempo** e com mais eficiência.

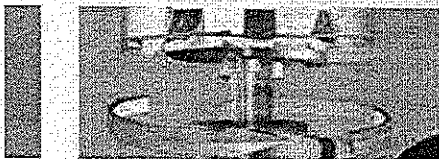

## Auto Restart

Religa o aparelho após queda de energia, mantendo a última função e temperatura selecionadas antes do desligamento.

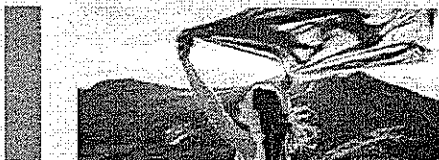

## Sistema de Ventilação 4D

Sistema inteligente de distribuição de ar em quatro direções. Simultaneamente o ar é distribuído para cima e para baixo, para a esquerda e para a direita.

COMISSÃO DE LICITAÇÃO  
FL. 575  
ARARIPE-CE

AGRATTO



## TECNOLOGIA AGRATTO

06

COMISSÃO DE LICITAÇÃO  
FL. 544  
ARARIPE-CE

## COMPOSIÇÃO DE ALTA QUALIDADE

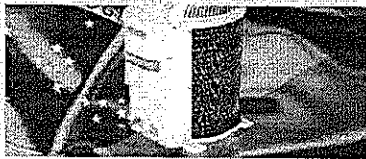
**Fabricação Nacional**

A Agratto faz parte de um dos maiores grupos de indústrias de climatização do Brasil. Possui fabricação nacional, o que garante a **qualidade e durabilidade** dos aparelhos.

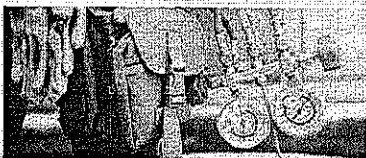
**Assistência Técnica Nacional**

Assistência Técnica **distribuída por todo o Brasil**, para instalação, manutenção e garantia dos aparelhos. Basta entrar em contato com o SAC ou acessar nosso site.

**Compressores Globais**

Compressores de Marcas Globais que garantem maior eficiência e durabilidade.

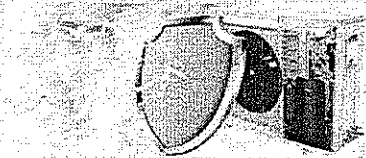
**Faixa de Tensão**

Ampla faixa de tensão, que permite partidas do compressor entre 170V e 253V, evitando defeitos e ampliando a vida útil.

**Fácil Conexão**

Terminais para interligação entre as duas unidades de fácil conexão e acesso.

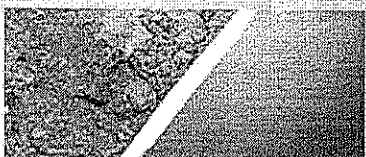
**Anticorrosivo**

Unidade externa fabricada com materiais plásticos e metais com tratamento anticorrosivo que garantem maior proteção contra ações do ambiente.

AGRATTO

LINHA RESIDENCIAL

# Ar Condicionado Split Hi-wall On/Off ONE

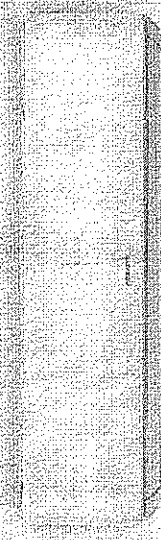

- Ecológico
- En Cobre
- Multi-Filter
- Panel Backlight
- Auto Restart
- Air Flow
- Quente e Frio
- Nacional

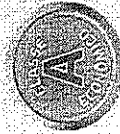

São eficientes, econômicos e duráveis. Ecológicos, silenciosos e com design planejado, para gerar o mínimo de impacto no seu ambiente. São desenvolvidos com materiais de alta durabilidade, utilizando as melhores peças e acabamentos, e ainda possuem a confiança de serem produtos de fabricação e assistência técnica nacional. Completos com diversos modos de operação e funções para gerar conforto para toda a família.

- Modo Cool - FUNÇÃO DE REFRIGERAÇÃO
- Modo Heat - FUNÇÃO DE AQUECIMENTO
- Modo Auto - FUNÇÃO AUTOMÁTICA
- Modo Fan - FUNÇÃO VENTILAÇÃO
- Modo Dry - FUNÇÃO DESUMIDIFICADORA
- Modo Clean - FUNÇÃO DE LIMPEZA

9.000BTUs | 12.000BTUs | 18.000BTUs | 22.000BTUs | 30.000BTUs  
Frio ou Quente e Frio

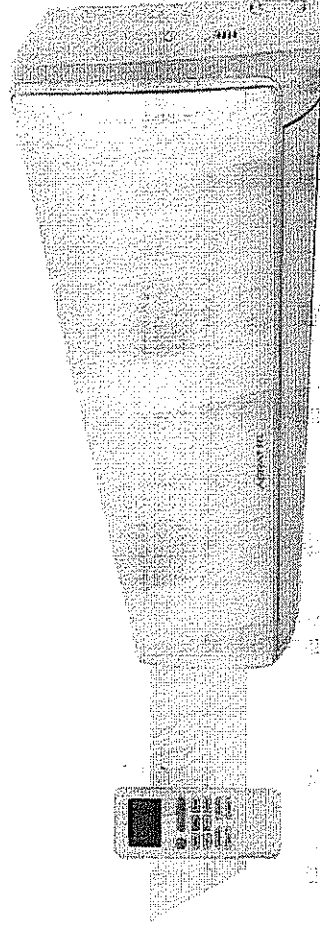

COMISSÃO DE LICITAÇÃO

FL.: 595

ARARIPE-CE



Unidade Externa  
TOP DISCHARGE  
9.000 | 12.000  
Tampa com dupla saída de ar, superior e lateral.

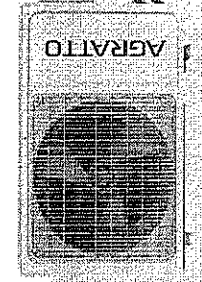

Unidade Externa  
FRONT DISCHARGE  
18.000 | 22.000 | 30.000

Verificar disponibilidade

AGRATTO



COMISSÃO DE LICITAÇÃO  
FL. 596

# DADOS LOGÍSTICOS ONE ON/OFF

SKU	DESCRIÇÃO	CÓDIGO	UNIDADE	MODELO	EMR.	PESO BRU.	PESO LIQ.	M <sup>3</sup>	QTD.	POT.	SELO	
8899	CONDICIONADOR DE AR TIPO SPLIT ONE TOP ACST9FR4-02 9KBTU AGRATTO	7898461968006	INTERNA	ACST9FR402	8	9,757 Kg	7,757 Kg	850x325x280	0,07735	1	814W	A
			EXTERNA	ACST9FER402	4	22,040 Kg	20,040 Kg	590x505x415	0,123649	1		
8901	CONDICIONADOR DE AR TIPO SPLIT ONE TOP ACST12FR4-02 12KBTU AGRATTO	7898461968020	INTERNA	ACST12FR402	8	10,900 Kg	8,880 Kg	884x373x283	0,093314	1	1085W	A
			EXTERNA	ACST12FER402	4	19,620 Kg	19,140 Kg	590x505x415	0,123649	1		
3999	CONDICIONADOR DE AR TIPO SPLIT ONE ACS18FR4-02 18KBTU AGRATTO	7898461965449	INTERNA	ACS18FR402	3	12,880 Kg	9,900 Kg	980x373x300	0,109662	1	1628W	A
			EXTERNA	ACS18FER402	3	36,020 Kg	32,840 Kg	860x327x605	0,1701381	1		
5997	CONDICIONADOR DE AR TIPO SPLIT ONE ACS22FR4-02 22KBTU AGRATTO	7898461966293	INTERNA	ACS22FR402	3	16,000 Kg	14,000 Kg	1096x390x312	0,133361	1	1990W	A
			EXTERNA	ACS22FER402	3	43,000 Kg	39,000 Kg	950x380x635	0,224409	1		
5999	CONDICIONADOR DE AR TIPO SPLIT ONE ACS30FR4-02 30KBTU AGRATTO	7898461966316	INTERNA	ACS30FR402	3	16,310 Kg	13,420 Kg	1265x420x347	0,1843611	1	2722W	B
			EXTERNA	ACS30FER402	2	59,600 Kg	55,400 Kg	960x400x732	0,281088	1		
8900	CONDICIONADOR DE AR TIPO SPLIT ONE TOP ACS9QFR4-02 9KBTU AGRATTO	7898461968013	INTERNA	ACST9QFR402	8	9,757 Kg	7,757 Kg	850x325x280	0,07735	1	814W	A
			EXTERNA	ACST9QFER402	4	22,040 Kg	20,040 Kg	590x505x415	0,1236492	1		
8902	CONDICIONADOR DE AR TIPO SPLIT ONE TOP ACST12QFR4-02 12KBTU AGRATTO	7898461968037	INTERNA	ACST12QFR402	8	9,320 Kg	7,570 Kg	880x366x275	0,088572	1	1085W	A
			EXTERNA	ACST12QFER402	4	21,400 Kg	20,440 Kg	580x410x500	0,1189	1		
3998	CONDICIONADOR DE AR TIPO SPLIT ONE ACS18QFR4-02 18KBTU AGRATTO	7898461965302	INTERNA	ACS18QFR402	3	15,000 Kg	13,000 Kg	979x372x292	0,1063428	1	1628W	A
			EXTERNA	ACS18QFER402	3	38,000 Kg	36,000 Kg	858x321x585	0,1611195	1		
5996	CONDICIONADOR DE AR TIPO SPLIT ONE ACS22QFR4-02 22KBTU AGRATTO	7898461966286	INTERNA	ACS22QFR402	3	17,000 Kg	16,000 Kg	1096x390x312	0,133361	1	1990W	A
			EXTERNA	ACS22QFER402	3	44,000 Kg	40,000 Kg	950x380x635	0,224409	1		

A Agratto reserva-se o direito de proceder, sem prévio aviso, às modificações técnicas que julgar conveniente. Os pesos e medidas dos produtos e embalagens podem ter variação de ±3%.

# DADOS TÉCNICOS ONE ON/OFF

UNIDADE INTERNA	ONE - ACST9FR402	ONE - ACST12FR402	ONE - ACS18FR402	ONE - ACS22FR402	ONE - ACS30FR402	ONE - ACST9QFR402	ONE - ACST12QFR402	ONE - ACS18QFR402	ONE - ACS22QFR402
Tensão frequência	220V/60Hz	220V/60Hz	220V/60Hz	220V/60Hz	220V/60Hz	220V/60Hz	220V/60Hz	220V/60Hz	220V/60Hz
Capacidade de refrigeração	2640W	3517W	5275W	6448W	8792W	2640W	3517W	5275W	6448W
Capacidade de refrigeração	9000 Btu/h	12000 Btu/h	18000 Btu/h	22000 Btu/h	30000 Btu/h	9000 Btu/h	12000 Btu/h	18000 Btu/h	22000 Btu/h
Corrente	4,2A	5,5A	8,6A	10,5A	14,4A	4,2A	5,6A	8,6A	10,5A
Potência máxima	814W	1085W	1628W	1990W	2722W	814W	1085W	1628W	1990W
Corrente máxima	5,4A	7,2A	11,1A	18,1A	18,7A	5,4A	7,2A	11,2A	13,7A
Potência do motor do ventilador	13W	17W	23W	48W	65W	13W	17W	23W	48W
Capacitor do motor do ventilador	1,5uF	1,5uF	1,5uF	3uF	3uF	1,5uF	1,5uF	1,5uF	3uF
Rotação (RPM) do motor do ventilador	1200±30 r/min	1320 r/min	1300 r/min	1280 r/min	1270 r/min	1270±30 r/min	1320±30 r/min	1300 r/min	1280 r/min
Vazão	500 m³/h	600 m³/h	820 m³/h	1000 m³/h	1300 m³/h	620 m³/h	600 m³/h	820 m³/h	1000 m³/h
Nível de ruído	32-39 dB (A)	32-39 dB (A)	32-39 dB (A)	48-53 dB (A)	51 dB (A)	32-39 dB (A)	32-39 dB (A)	32-39 dB (A)	48-53 dB (A)
UNIDADE EXTERNA	ONE - ACST9FER402	ONE - ACST12FER402	ONE - ACS18FER402	ONE - ACS22FER402	ONE - ACS30FER402	ONE - ACST9QFER402	ONE - ACST12QFER402	ONE - ACS18QFER402	ONE - ACS22QFER402
Potência do motor ventilador	27W	27W	27W	70W	54W	36W	36W	27W	70W
Capacitor do motor ventilador	2,5uF	2,5uF	1,5uF	4uF	2,5uF	2,5uF	2,5uF	4uF	4uF
Rotação (RPM) do motor do ventilador	860 r/min	860 r/min	860 r/min	860 r/min	890 r/min	900 r/min	900 r/min	860 r/min	860 r/min
Nível de ruído	54 db(A)	54 db(A)	54 db(A)	59 db(A)	59 db(A)	54 db(A)	54 db(A)	54 db(A)	59 db(A)
Gás refrigerante	R410A/570g	R410A/600g	R410A/870g	R410A/1100g	R410A/1650g	R410A/550g	R410A/800g	R410A/1260g	R410A/1400g
Pressão de projeto (alta / baixa)	4,2/1,2 MPa	4,2/1,2 MPa	4,2/1,2 MPa	4,2/1,2 MPa	4,2/1,2 MPa	4,2/1,2 MPa	4,2/1,2 MPa	4,2/1,2 MPa	4,2/1,2 MPa
Tubulação de descarga / sucção	Ø6,35+Ø9,52mm 1/4" x 3/8" pol.	Ø6,35+Ø9,52mm 1/4" x 3/8" pol.	Ø6,35+Ø12,7mm 1/4" x 1/2" pol.	Ø6,35+Ø15,87mm 1/4" x 5/8" pol.	Ø6,35+Ø15,87mm 1/4" x 5/8" pol.	Ø6,35+Ø9,52mm 1/4" x 3/8" pol.	Ø6,35+Ø9,52mm 1/4" x 3/8" pol.	Ø6,35+Ø12,7mm 1/4" x 1/2" pol.	Ø6,35+Ø15,87mm 1/4" x 5/8" pol.
Comprimento máximo da tubulação	15m	15m	15m	15m	15m	15m	15m	15m	15m
Desnível máximo da tubulação	5m	5m	8m	8m	8m	5m	5m	8m	8m

A Agratto reserva-se o direito de proceder, sem prévio aviso, às modificações técnicas que julgar conveniente. Os pesos e medidas dos produtos e embalagens podem ter variação de ±3%.



## MODOS DE OPERAÇÃO

15

**Modo Cool** - Neste modo o aparelho ativa a FUNÇÃO DE REFRIGERAÇÃO, que opera numa faixa de temperatura que pode ser escolhida entre 16°C e 32°C. A escolha dessa função é ideal para refrigerar o ambiente gerando uma sensação de frescor.

**Modo Heat** - Ativa a FUNÇÃO DE AQUECIMENTO, que opera numa faixa de temperatura entre 16°C e 32°C. A escolha dessa função é ideal para aquecer o ambiente gerando conforto térmico. Função é exclusiva de aparelho QUENTE E FRIQ.

**Modo Dry** - Neste modo o aparelho ativa a FUNÇÃO DESUMIDIFICADORA do ambiente, que opera numa temperatura fixa de 25°C e velocidade baixa, as quais não podem ser alteradas. Ideal para ambientes com alta taxa de umidade.

**Modo Fan** - Neste modo o aparelho ativa a FUNÇÃO VENTILAÇÃO do ambiente, sem ativar a climatização, podendo apenas variar a velocidade entre: baixa, média e alta. Função para circular o ar dentro do ambiente.

**Modo Auto** - Neste modo o aparelho ativa a FUNÇÃO AUTOMÁTICA, que opera numa temperatura fixa de 25°C, a qual não pode ser alterada. Essa função é ideal para manter o ambiente numa temperatura fixa.

**Modo Clean** - O aparelho ativa a FUNÇÃO DE LIMPEZA. Deve ser acionado com o aparelho desligado. Esse procedimento tem o objetivo de remover partículas que ficam retidas na unidade interna. *Função Exclusiva do modelo NEO.*

**Modo Felling** - Neste modo o aparelho ativa a FUNÇÃO DE SENSAÇÃO. Nessa função o display do controle irá mostrar a temperatura do ambiente. Função ideal para planejar a climatização correta do ambiente. *Função Exclusiva do modelo NEO.*

**Modo Eco** - Neste modo o aparelho ativa a FUNÇÃO ECONÔMICA. Em Modo de Refrigeração a temperatura programada aumentará 2°C. Em Modo de Aquecimento a temperatura programada baixará 2°C. *Função Exclusiva do modelo ECO.*

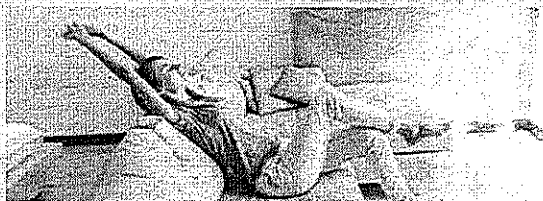
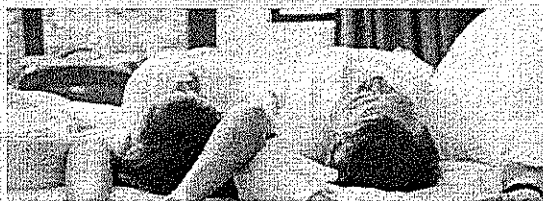
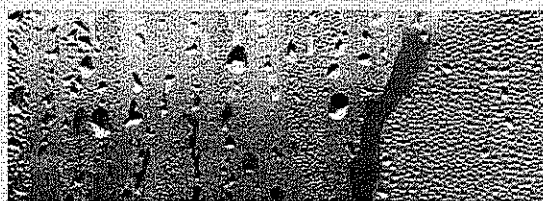
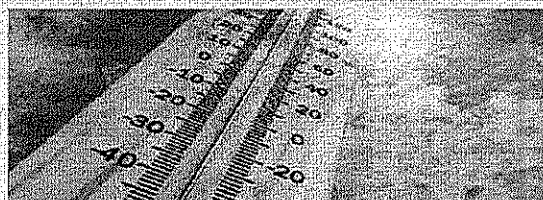

AGRATTO

*Handwritten signature or initials.*

COMISSÃO DE LICITAÇÃO  
FL: 528

# TECLAS DO CONTROLE REMOTO

- 01 **Tecla ON/OFF**  
Pressione para ligar ou desligar o aparelho de Ar Condicionado.
- 02 **Teclas TEMP UP e Down**  
Pressione para aumentar ou diminuir o ajuste de temperatura.
- 03 **Tecla MODE**  
Pressione para alternar entre os modo de operação do aparelho.
- 04 **Tecla ECO**  
Pressione para ativar a FUNÇÃO ECONÔMICA.
- 05 **Teclas TIMER**  
Pressione para selecionar o tempo desejado para ligar ou desligar o ar condicionado, num ajuste de até 24h.
- 06 **Tecla FAN | SPEED**  
Pressione para alternar entre as diferentes velocidades de ventilação.
- 07 **Tectas SWING**  
Pressione para ativar ou desativar o movimento das aletas.
- 08 **Tecla SLEEP**  
Pressione para ativar ou desativar a FUNÇÃO DORMIR, que faz com que o aparelho alcance, gradualmente, uma temperatura mais agradável para o ambiente.
- 09 **DISPLAY | SCREEN**  
Pressione para ligar ou desligar a iluminação do painel.
- 10 **Tecla TURBOSTRONG**  
Pressione para ativar ou desativar a FUNÇÃO TURBO, que permite que o aparelho alcance o pré-ajuste de temperatura em um menor tempo.
- 11 **Tecla FEELING**  
Pressione para ativar ou desativar a FUNÇÃO FEELING.
- 12 **Tecla CLEAN**  
Com o aparelho desligado, pressione para alternar e ativar a FUNÇÃO DE LIMPEZA.
- 13 **Tecla FUNGUSPROOF**  
Com o aparelho desligado, pressione até ouvir um sinal sonoro que apitará por cinco vezes, para ativar ou desativar a FUNÇÃO FUNGUSPROOF.

Controle  
Modelo NEO

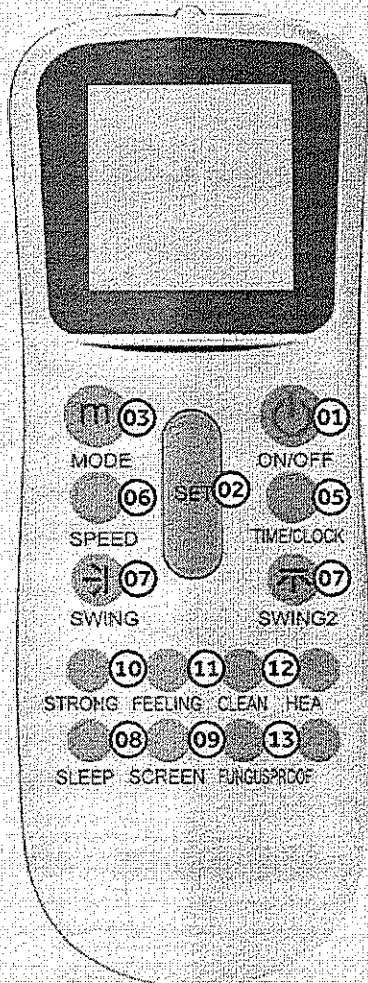

Controle  
Modelo ECO

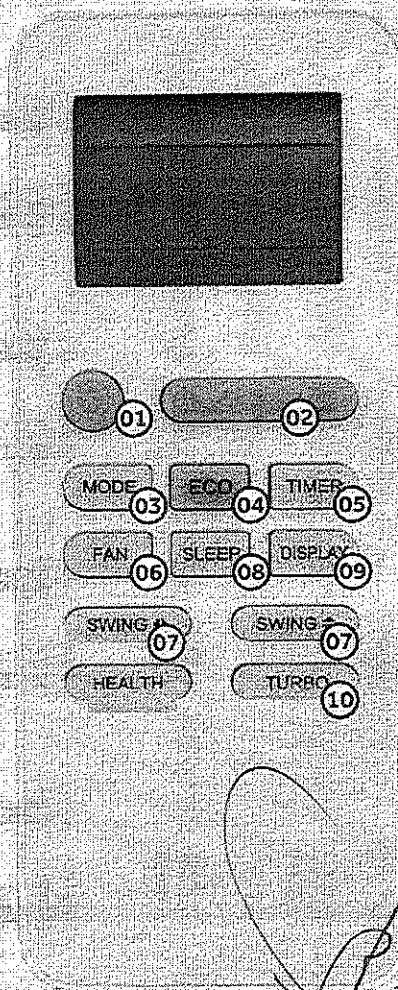





LICITA HB INFORMÁTICA LTDA  
(47)98817-8696 e-mail: licitahbinformatica@gmail.com



MUNICIPIO DE ARARIPE-CE  
PREGÃO ELETRÔNICO Nº 04.052022-PE

PROPOSTA APÓS ETAPA DE LANCES

ITEM	Produto	Marca / Modelo	Qtde	Valor Unitário	Valor Total
3	NO-BREAK (PARA COMPUTADOR/IMPRESSORA) - ESPECIFICAÇÃO MINIMA: QUE ESTEJA EM LINHA DE PRODUÇÃO PELO FABRICANTE. NO-BREAK COM POTENCIA NOMINAL MINIMA DE 1,2 KVA. POTENCIA REAL MINIMA DE 600 W. TENSÃO ENTRADA 115/127/220 V (EM CORRENTE ALTERNADA) COM COMUTAÇÃO AUTOMÁTICA. TENSÃO DE SAÍDA 110/115 OU 220 V (A SER DEFINIDA PELO SOLICITANTE). ALARME AUDIOVISUAL. BATERIA INTERNA SELADA. AUTONOMIA A PLENA CARGA DE NO MÍNIMO 15 MINUTOS CONSIDERANDO CONSUMO DE 240 W. POSSUIR, NO MÍNIMO, SEIS TOMADAS DE SAÍDA PADÃO BRASILEIRO. O PRODUTO DEVERA SER NOVO, SEM USO, REFORMA E RECONDICIONAMENTO. GARANTIA 12 MESES.	RAGTECH NEW EASY WAY 1200VA REF. 4137	6	R\$ 593,00	R\$ 3.558,00
VALOR TOTAL (TRÊS MIL QUINHENTOS E CINQUENTA E OITO REAIS)					R\$ 3.558,00

5

LAURENTINO 13/09/2022

Licita HB Informática Ltda

CNPJ: 38.422.516/0001-05 - ins. Estadual: 260.678.686

Rua Aderbal de Oliveira, 136 - Centro - Laurentino/SC - CEP: 89.170-000

(47) 98817-8696 whatsapp e-mail: licitahbinformatica@gmail.com

Dados Bancários: Banco do Brasil S/A Agência: 8126-4 C/C: 201-1

Declaramos para todos os fins de direito, especificamente para participação de licitação na modalidade de pregão, que estamos sob regime de EPP, para efeito do disposto na LC 123/2006.

Declara de que correrão por conta, quaisquer outras despesas não incluídas na cotação dos preços dos produtos licitados;

Declara de que aceita as condições impostas por este edital e que se submetem ao disposto pela Lei 8.666/93 e Diplomas Complementares;

Declara que os produtos a serem entregues ficarão sob a inteira responsabilidade, até a entrega definitiva;

Validade da proposta: 90 dias

HELTON

BILK:04085

761978

Assinado de forma digital por HELTON

BILK:04085761978

Dados: 2022.09.13  
14:42:00 -03'00'

HELTON BILK  
CPF: 040.857.619-78  
SÓCIO ADMINISTRADOR

ragtech

# NOBREAK







easy way

700 - 1200 - 1400 - 1450 - 1500













Especialmente desenvolvido para fornecer energia ininterrupta, estabilizada e filtrada. Protege e mantém em funcionamento, nas falhas ou ausência de energia elétrica, os equipamentos de informática, áudio e vídeo, hubs, switches, PDVs, terminais de rede, dispositivos de wireless, etc.

## Destaques

-  **Tecnologia "Line Interactive"** com regulação on-line
-  **Troca Fácil de Bateria**
-  **Guia de Cabos** organiza os cabos conectados
-  **Expansão de Autonomia** até 3 horas e 30 minutos com módulo adicional [somente modelos CB e CBu]
-  **Battery Save** evita a descarga desnecessária de bateria
-  **Software de Gerenciamento** gratuito na internet [somente modelos CBu e USB]



## Recursos

-  **Tomadas de Saída** todas protegidas na falta de energia. Conforme NBR 14136
-  **Estabilização Total** estabilizador opera em modo rede e bateria
-  **Microprocessado** precisão digital no controle da energia.
-  **Proteção Eficiente** contra subtensão, sobretensão, sobrecarga, curto-circuito e sobretemperatura
-  **Ampla Sinalização** visual e sonora
-  **Conector de Bateria** engate rápido, facilitando a instalação do módulo de bateria [somente modelos CB e CBu]
-  **Trivolt Automático** seleção automática da rede elétrica de entrada [modelo TI]
-  **Gerenciamento de Bateria** gerencia a vida útil e o estado da bateria [somente modelos CBu e USB]
-  **Porta USB** compatibilidade, flexibilidade e praticidade na comunicação [somente modelos CBu e USB]
-  **Filtro de Linha** contra distúrbios na rede elétrica

recursos gerais	proteções
tecnologia Senoidal por aproximação [Nobreak interativo - NBR 15014]	filtro de linha contra distúrbios na rede elétrica
troca fácil de bateria pelo usuário	estabilizador com 4 [quatro] estágios de regulação ON-LINE
microprocessador FLASH e função true RMS	proteção contra subtensão, sobretensão e surtos de tensão
trivolt automático 115V, 127V e 220V [modelo TI]	proteção contra potência excedida (sobrecarga), curto-circuito e sobretemperatura
chave liga/desliga temporizada com função MUTE	proteção contra descarga total das baterias
6 (seis) tomadas de saída protegidas contra falta de energia	fusíveis e varistores de ação rápida
carrega as baterias mesmo com a chave desligada	fusível reserva [opcional]
battery save : evita a descarga desnecessária de bateria	
conector tipo engate rápido para expansão de bateria [somente modelos CBU e CB]	
DC-start: partida mesmo sem rede elétrica	
Porta USB - software gratuito na internet [somente modelos CBU e USB]	
guia de cabos	
gerenciamento da vida útil da bateria com autodiagnóstico de baterias [só modelos CBU e USB]	
auto-partida: liga automaticamente o nobreak no retorno da rede	

**troca fácil de bateria**

simples substituição da bateria pelo usuário



**software de gerenciamento**

Supervise Personal (download gratuito) [somente modelos CBU e USB]

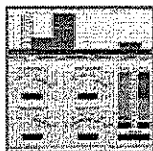

**painel Easy Way**

Tecla de acionamento duplo

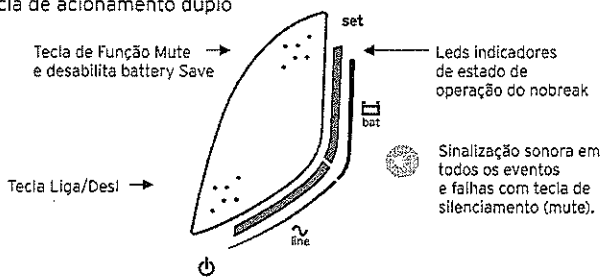

**Características Técnicas Modelos STD, USB, CB e CBU**

	700	1200(XT)	1450	1400 GT	1500 GT	1500 XT
Potência Nominal (VA)*	700	1200(XT)	1450	1400 GT	1500 GT	1500 XT
Fator de potência	0,7	0,5	0,5	0,7	0,7	0,7
Faixa de operação em modo rede	84V até 142V (modelos M1 e TI em rede 115-127V) 175V até 252V (modelo M2 em rede 220V) 175V até 284V (modelo TI em rede 220V)					
Rendimento	>95% com rede e >85% com inversor					
Regulação de saída do inversor	< +/- 2% com carga linear					
Tempo de acionamento do inversor	0,7 ms					
Tempo de carga da bateria interna (até 80%)	8 horas					
Forma de onda do inversor	Senoidal Modificada					
Frequência de saída do inversor (+/- 1%)	60 Hz					
Tempo de resposta do estabilizador	1 ciclo de rede					
Regulação em modo rede	-10% / +6%					
Battery Save (auto-desligamento)	Sim					
Proteção eletrônica contra sobrecarga	Sim					
Proteção contra surtos de tensão varistor 65J (8x20us)	Sim					
Ruído audível máximo a um metro da unidade	56 dB					
Número de baterias	1					
Número de tomadas	6					
Circuito desmagnetizador	Sim					
Peso líquido (Kg)	6,5	7,7	8,0	8,0	8,0	9,0
Peso bruto (Kg)	6,8	7,9	8,2	8,2	8,2	9,2
Dimensões do equipamento A x L x P (mm)	168 x 138 x 375					
Dimensões da embalagem A x L x P (mm)	182 x 144 x 380					

\* Aplicação em equipamentos de informática

**Traseira do Modelo Easy Way**

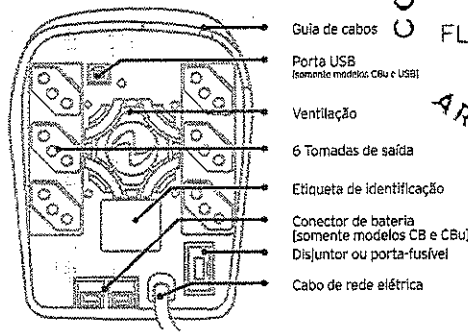

O painel traseiro poderá variar de acordo com o modelo

Combinação	Indicamos	Autonomia	+ Módulo MB1 A 40/12	+ Módulo MB2 A 40/12
Desktop on board + Impressora Inkjet = 65W	NEW 700 NEW 1200 NEW 1400 GT NEW 1450 GT NEW 1500 XT	38 min.	5h 10min.	9h 40min.
Desktop off board + Multifuncional Impressora Inkjet = 90W	NEW 700 NEW 1200 NEW 1400 GT NEW 1450 GT NEW 1500 XT	43 min.	5h 20min.	9h 50min.
Desktop off board + Multifuncional Impressora Inkjet = 180W	NEW 700 NEW 1200 NEW 1400 GT NEW 1450 GT NEW 1500 XT	30 min.	4h 30min.	9h.
2 Desktops off board + Multifuncional Impressora Inkjet = 130W	NEW 700 NEW 1200 NEW 1400 GT NEW 1450 GT NEW 1500 XT	36 min.	4h 36min.	9h 10min.
TV 42" + Receptor de TV = 75W	NEW 700 NEW 1200 NEW 1400 GT NEW 1450 GT NEW 1500 XT	12 min.	2h.	4h 15min.
Servidor de vigilância + 8 câmeras = 30W	NEW 700 NEW 1200 NEW 1400 GT NEW 1450 GT NEW 1500 XT	16 min.	2h 10min.	4h 20min.
TV 42" + Receptor de TV = 130W	NEW 700 NEW 1200 NEW 1400 GT NEW 1450 GT NEW 1500 XT	19 min.	2h 30min.	4h 30min.
Servidor de vigilância + 8 câmeras = 75W	NEW 700 NEW 1200 NEW 1400 GT NEW 1450 GT NEW 1500 XT	29 min.	2h 40min.	4h 40min.
Telefone Modem Roteador = 30W	NEW 700 NEW 1200 NEW 1400 GT NEW 1450 GT NEW 1500 XT	32 min.	4h 45min.	9h.
Telefone Modem Roteador = 30W	NEW 700 NEW 1200 NEW 1400 GT NEW 1450 GT NEW 1500 XT	42 min.	5h.	9h 10min.
Telefone Modem Roteador = 30W	NEW 700 NEW 1200 NEW 1400 GT NEW 1450 GT NEW 1500 XT	1h 20min.	8h.	16h.
Telefone Modem Roteador = 30W	NEW 700 NEW 1200 NEW 1400 GT NEW 1450 GT NEW 1500 XT	1h 30min.	8h.	16h.

Obs: verifique a potência máxima permitida no manual. Não acompanha módulos de baterias. Tempo de autonomia poderá variar em função do envelhecimento das baterias, temperatura, operação, bem como das características do micro conectado.

recursos comparativos de modelos	CB	CBU*	USB*	STD
Conector de engate para módulos de bateria	Sim	Sim	Não	Não
Bateria interna	Sim	Sim	Sim	Sim
Porta USB	Não	Sim	Sim	Não

\*modelos CBU e USB somente sob encomenda]

1 ano garantia total

ISO 9001

Produto beneficiado pelo Lei de

ragtech

central de atendimento

A Ragtech se reserva o direito de alterar as especificações técnicas deste catálogo sem aviso prévio. Rev. Abr/22

11 2147 3000

info@ragtech.com.br

www.ragtech.com.br

**PROPOSTA DE PREÇOS AJUSTADA**

À Comissão Permanente de Licitação/Pregão da Prefeitura Municipal de ARARIPE - Ceará

Pela presente declaramos inteira submissão aos preceitos legais em vigor, especialmente os da Lei Federal nº. 8.666/93, e suas alterações posteriores, bem como as cláusulas e condições da modalidade PREGÃO ELETRÔNICO Nº 04.05/2022-PE

Data e Hora de Abertura: 13 de SETEMBRO de 2022 - 08:00 (Oito Horas)

Razão Social do Proponente: F. DENILSON F. DE OLIVEIRA EIRELI - CNPJ: 22.523.994/0001-63

Endereço: Travessa 31 de Março, 914 - Centro - CEP: 62.820-000 - Itaíçaba - CE

Fone: (88) 9.9205.4090 - E-mail: comercial@djassessoria.com

Banco: 260 - Agência: 0001 Conta: 39061454-3

**OBJETO: AQUISIÇÃO DE EQUIPAMENTOS/MATERIAIS PERMANENTES DESTINADOS A ESTRUTURAÇÃO DA REDE DE FRIO MUNICIPAL PARA ARMAZENAMENTO DE MEDICAMENTOS TERMOLÁBEIS E A INFORMATIZAÇÃO DA ASSISTÊNCIA FARMACÊUTICA DA ATENÇÃO PRIMÁRIA Á SAÚDE DO MUNICÍPIO DE ARARIPE-CE.**

Pela presente declaramos inteira submissão aos preceitos legais em vigor, especialmente os da Lei Federal n. 8.666/93, Lei n. 10.520/02 e do Decreto Federal n. 10.024/19, bem como às cláusulas e condições da modalidade PREGÃO ELETRÔNICO Nº 04.05/2022-PE

Declaramos ainda que, após a emissão dos documentos relativos a habilitação preliminar, não ocorreu fato que nos impeça de participar da mencionada licitação. Que cumprimos e aceitamos os termos do edital e que a proposta atende integralmente o certame.

Que a proposta apresentada para participar da presente Licitação foi elaborada de maneira independente pelo Licitante e o conteúdo da proposta não foi, no todo ou em parte, direta ou indiretamente, informado, discutido ou recebido de qualquer outro participante potencial ou de fato da presente Licitação, por qualquer meio ou por qualquer pessoa;

Assumimos o compromisso de bem e fielmente executar os serviços especificados no Anexo, caso sejamos vencedores da presente licitação. que concorda e aceita às exigências do Edital

Declaramos ainda que os nos preços apresentados abaixo, estão inclusos todas as despesas necessárias à execução dos serviços, todos os tributos, encargos trabalhistas, previdenciários, fiscais e comerciais, taxas, fretes, seguros, deslocamentos de pessoal, emolumentos, licenças, alvarás, multas e infrações que possam incidir sobre o fornecimento licitado, danos causados de forma direta ou indireta, inclusive a margem de lucro.

Declaramos de que o proponente cumpre plenamente os requisitos de habilitação e que sua Proposta de Preço está em conformidade com as exigências do instrumento convocatório (edital). sob as penas da Lei, que tomamos pleno conhecimento dos produtos objeto desta licitação; que não possuímos nenhum fato impeditivo para participação deste certame e que nos submetemos a todas as cláusulas e condições previstas neste edital.

LOTE 4						
ITEM	ESPECIFICAÇÃO	UND	MARCA	QT	VALOR UNITÁRIO	VALOR TOTAL
01	IMPRESSORA LASER (COMUM) - ESPECIFICAÇÃO MÍNIMA: QUE ESTEJA EM LINHA DE PRODUÇÃO PELO FABRICANTE; IMPRESSORA LASER COM PADRÃO DE COR MONOCROMÁTICO, RESOLUÇÃO MÍNIMA DE 1200 X 1200 DPI, VELOCIDADE DE 35 PÁGINAS POR MINUTO PPM, SUPORTAR TAMANHO DE PAPEL A5, A4 CARTA E OFÍCIO, CAPACIDADE DE ENTRADA DE 200 PÁGINAS, CICLO MENSAL DE 50.000 PÁGINAS, INTERFACE USB, PERMITIR COMPARTILHAMENTO POR MEIO E REDE 10/100/100 ETHERNET E WIFI 802.110 B/G/N, SUPORTAR FRENTE E VERSO AUTOMÁTICO, O PRODUTO DEVERÁ SER NOVO, SEM USO, REFORMA OU RECONDICIONAMENTO GARANTIA DE 12 MESES.	UND	PATUM M6559NW	7	R\$ 1.771,00	R\$ 12.397,00
VALOR GLOBAL R\$						R\$ 12.397,00
doze mil, trezentos e noventa e sete reais						

Apresentamos a Vossas Senhorias nossa proposta para execução objeto do Edital de PREGÃO ELETRÔNICO Nº 04.05/2022-PE, pelo MENOR PREÇO POR LOTE e valores a seguir:

VALOR GLOBAL DE: R\$ 12.397,00 doze mil, trezentos e noventa e sete reais

Assumimos o compromisso de bem e fielmente executar os serviços especificados no Anexo, caso sejamos vencedores da presente licitação.

A validade desta proposta será de 60 (Sessenta dias) após a apresentação da mesma.

Forma de pagamento: conforme edital e contrato.

Itaíçaba - CE, 13 de SETEMBRO de 2022

Atenciosamente,

Francisco Denilson Freitas de Oliveira

CPF: 641.051.483-20

DJ Empreendimentos e Assessoria Eireli

CNPJ: 22.523.994/0001-63

Sede: Travessa 31 de Março, 914 - Centro - Itaíçaba - CE - CEP: 62.820-000

E-mail: comercial@djassessoria.com

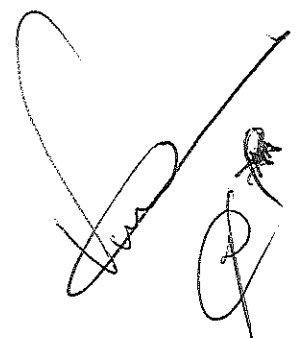

## PROTOCOLO DE ASSINATURA(S)

O documento acima foi proposto para assinatura digital na plataforma IziSign. Para verificar as assinaturas clique no link: <https://www.portaldeassinaturas.com.br/Verificar/40C2-215C-4BF7-D125> ou vá até o site <https://www.portaldeassinaturas.com.br:443> e utilize o código abaixo para verificar se este documento é válido.

Código para verificação: 40C2-215C-4BF7-D125



### Hash do Documento

0C209EC671986409001CD498503071631521E21146E67AFF7A86AB3BFF1E196C

O(s) nome(s) indicado(s) para assinatura, bem como seu(s) status em 13/09/2022 é(são) :

- Francisco Denilson Freitas De Oliveira - 641.051.483-20 em 13/09/2022 11:56 UTC-03:00  
Tipo: Certificado Digital - F. DENILSON F. DE OLIVEIRA EIRELI - 22.523.994/0001-63

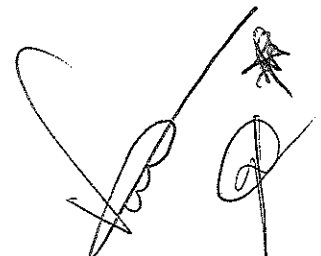



**FICHA DE ESPECIFICAÇÃO TÉCNICAS**



**ITEM 2: PANTUM / MULTIFUNCIONAL LASER: 20PPM;**

Impressora Multifuncional M6559NW Monocromática Pantum

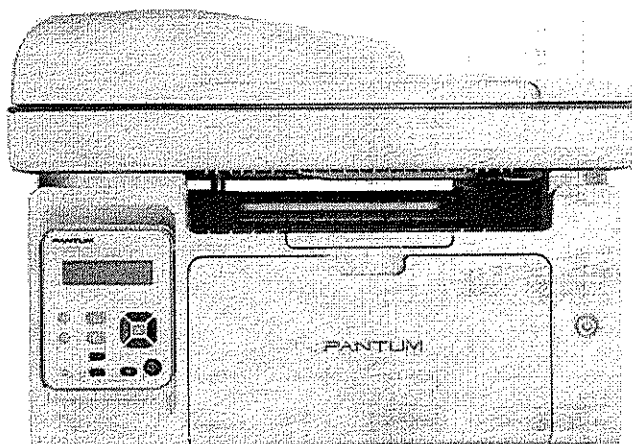

**Impressora Multifuncional M6559NW Monocromática Pantum**

Imagine ter em seu escritório ou home office uma impressora multifuncional que imprima com qualidade e agilidade? Conheça a impressora multifuncional laser M6559WN Pantum. Perfeita para o dia a dia de quem precisa imprimir com qualidade e praticidade.

A M6559WN Pantum é compacta e rápida para impressões. Com ela você também poderá digitalizar documentos e fazer cópias. Possui ainda entrada para USB e a tecnologia Wi-fi que permite vários computadores, notebooks, celulares e tablets conectados em sua multifuncional e imprimindo sem o uso de cabos.

A impressora M6559WN Pantum é monocromática. Imprime até 22 ppm (páginas por minuto). Já vem com toner original inicial para imprimir até 1.600 cópias e além disso, você poderá recarregar posteriormente o seu toner com o refil de recarga original Pantum. Essa tecnologia permite que o seu toner receba até três recargas (cada recarga com possibilidade de impressão de até 1.600 páginas). Isso não é incrível? Assim você poderá imprimir muito mais e gastar bem menos.

Possui compatibilidade com sistemas operacionais: Windows, Mac e Linux. Também é compatível com Android e iOS. Vem com garantia de um ano pelo fabricante! É um equipamento completo para pequenas empresas e home offices. É econômica, prática de ser instalada, além da facilidade em trocar o toner e ou realizar a recarga com o refil de forma fácil e rápida.

**Informações complementares**

Tipo Multifuncional

<b>ESPECIFICAÇÕES</b>	
Velocidade de impressão	22ppm (A4) / 25ppm (carta)
Resolução (impressão, cópia e digitalização)	Até 1200 x 1200 dpi
Tempo de saída da primeira impressão	Menos de 7,8s
Processador	500MHZ
Memória	128 MB
Modo Frente e Verso	Manual
Conectividade	USB 2.0 de alta velocidade   10/100-Base Ethernet   WiFi 802.11 b/g/n
Ciclo de funcionamento Mensal Máximo	até 20.000 folhas
Linguagem de impressão	GDI
<b>OPERAÇÃO</b>	
Velocidade de cópia	22cpm (A4) / 23cpm (Carta)
Tempo de saída da primeira cópia	FB: Menos de 10s; ADF: Menos de 12s
Zoom	25% - 400%
Máximo de cópias por página	1 - 99 folhas
Função adicional	Cópia de ID, Cópia de recibo, Cópia múltipla, Cópia clone
<b>DIGITALIZAÇÃO</b>	
Tipo de digitalização	Mesa + ADF
Tamanho máx. de digitalização	216 x 297mm (mesa), 216x356mm (ADF)
Digitalização colorida	Sim
Função de saída	Digitalizar para email, PC, FTP, iOS, Android



## PROPOSTA DE PREÇOS

À  
PREFEITURA MUNICIPAL DE ARARIPE  
PREGÃO ELETRONICO Nº 04.05/2022

### 1. IDENTIFICAÇÃO DA EMPRESA:

Razão Social: RD Negócios de Informática LTDA-EPP  
Nome de Fantasia: Rd Negócios de Informática  
Endereço: Rua: João Teófilo Deucher., nº 55  
Bairro: centro Município: Bom Retiro- SC  
Estado: SC CEP: 88680-000  
Fone/Fax: 49-32770767  
CNPJ: 21.972.444/0001-69  
Inscrição Estadual: 257.587.217  
Email: [rdinformaticabr@gmail.com](mailto:rdinformaticabr@gmail.com)

ITEM	QTD	UND	ESPECIFICAÇÕES	MARCA/FABRICANT E	VALOR	VALOR TOTAL
5	10	UND	COMPUTADOR (DESKTOP-BÁSICO) - ESPECIFICAÇÃO MÍNIMA: QUE ESTEJA EM LINHA DE PRODUÇÃO PELO FABRICANTE. COMPUTADOR DESKTOP COM PROCESSADOR NO MÍNIMO QUE POSSUA NO MÍNIMO 4 NÚCLEOS, 8 THEREADS E FREQUÊNCIA DE 3.0 GHZ; POSSUIR 1 DISCO RÍGIDO DE 1 TB OU SSD 240 GB, MEMÓRIA RAM DE 8GB, EM 2 MÓDULOS IDÊNTICOS DE 4 GB CADA, DO TIPO SDRAM DDR4 2.133 MHZ OU SUPERIOR, OPERANDO EM MODALIDADE DUAL CHANNEL. APLACA PRINCIPAL DEVE TER ARQUITETURA ATX, MICROATX, BTX OU MICROBTX, CONFORME PADRÕES ESTABELECIDOS E DIVULGADOS NO SITIOWWW.FORMFACTORS.ORG, ORGANISMO QUE DEFINE OS PADRÕES EXISTENTES. POSSUIR PELO MENOS 1 SLOT PCI-EXPRESS 2.0 X16 OU SUPERIOR. POSSUIR SISTEMA DE DETECÇÃO DE INTRUSÃO DE CHASSIS, COM ACIONADOR INSTALADO NO	RDINFO RN05	R\$ 2.709,40	R\$ 27.094,00

49 3277.0767

[rdinformaticabr@gmail.com](mailto:rdinformaticabr@gmail.com)

João Teófilo Deucher, 55  
Centro - Bom Retiro - SC

		<p>GABINETE. O ADAPTADOR DE VÍDEO INTEGRADO DEVERÁ SER NO MÍNIMO DE 1 GB DE MEMÓRIA. POSSUIR SUPORTE AO MICROSOFT DIRECTX 10.1 OU SUPERIOR. SUPORTAR MONITOR ESTENDIDO. POSSUIR NO MÍNIMO 2 SAÍDAS DE VÍDEO, SENDO PELO MENOS 1 DIGITAL DO TIPO HDMI, DISPLAY PORT OU DVL UNIDADE COMBINADA DE GRAVAÇÃO DE DISCO ÓTICO CD, DVD ROM. TECLADO USB, ABNT2, 107 TEDAS COM FIO E MOUSE USB, 800 DPI, 2 BOTÕES, SCROLL COM FIO. MONITOR DE LED 19POLEGADAS (WIDESCREEN 16:9). INTERFACES DE REDE 10/100/1000 E WIFI PADRÃO IEEE 802.11 B/G/N. SISTEMA OPERACIONAL WINDOWS 10PRO (64 BITS). COMPATÍVEL E QUE SUPORTE TODA A CONFIGURAÇÃO EXIGIDA NO ITEM. GABINETE E PERIFÉRICOS DEVERÃO FUNCIONAR NA VERTICAL OU HORIZONTAL. (GABINETE, TECLADO, MOUSE E MONITOR) DEVEM POSSUIR GRADAÇÕES NEUTRAS DAS CORES BRANCA, PRETA OU CINZA, E MANTER O MESMO PRODUTO DEVERÃO SER NOVOS, SEM USO, REFORMA OU RECONDICIONAMENTO. GARANTIA DE 12 MESES.</p>			
					R\$
Valor total dos itens					R\$ 27.094,00

**2. CONDIÇÕES DA PROPOSTA:**

Prazo de validade da proposta: 60 dias  
 Prazo de Execução: conforme edital  
 (mediante a entrega da autorização de fornecimento)  
 Garantia: conforme edital

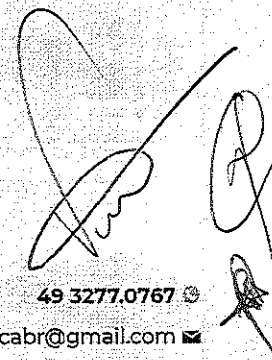



### 3. DADOS BANCÁRIOS

NOME DO BANCO: BB

CIDADE: Bom Retiro- SC

AGÊNCIA: 0901-6 N.º DA CONTA CORRENTE: 15.408-3

TITULAR DA CONTA CORRENTE: RD Negócios de Informática LTDA-EPP

### 4. DADOS DO REPRESENTANTE LEGAL

NOME COMPLETO: Raphael Deucher Pires

IDENTIDADE N.º : 4.271.565

CPF/MF N.º : 066.818.519-83

### 5. DECLARAÇÃO:

Declaramos que nos preços propostos no presente documento estão inclusas todas as despesas, tais como impostos, taxas, transporte, entrega, lucro e demais custos diretos e indiretos, não cabendo quaisquer alegações posteriores de omissão de custos na proposta, bem como pleitos adicionais, sendo o objeto do Edital entregue sem acréscimos de valores.

Declaramos que nos preços contidos na proposta escrita e naqueles que, porventura, vierem a ser ofertados por meio de lances verbais, estão incluídos todos os custos diretos e indiretos, impostos, lucro empresarial, tributos incidentes, seguro, frete e outros necessários ao cumprimento integral do objeto deste edital e seus anexos.

Declaramos que estamos enquadradas no Regime de tributação de Microempresa e Empresa de Pequeno Porte, conforme estabelece o artigo 3º da Lei Complementar 123, de 14 de dezembro de 2006

Declaro que os preços cotados incluem todos os custos e despesas necessárias ao cumprimento integral das obrigações decorrentes da licitação.

Declaro expressamente que aceita todas as exigências do Edital e de seus Anexos.

Declaramos nossa inteira submissão aos preceitos legais em vigor, especialmente os da Lei Federal nº 8.666/93 e suas alterações e às cláusulas e condições do respectivo Edital que trata a presente proposta; que observaremos, integralmente e às normas da Associação Brasileira de Normas Técnicas – ABNT.

Declaramos que estamos de pleno acordo com todas as condições estabelecidas no Edital e seus Anexos, bem como aceitamos todas as obrigações e responsabilidades especificadas no Termo de Referência.

Declaramos que a proposta foi elaborada de forma independente, nos termos da Instrução Normativa SLTI/MP no 2, de 16 de setembro de 2009;

Declaramos, sob as penas da lei, que a empresa está enquadrada como EMPRESA DE PEQUENO PORTE de acordo com as condições estabelecidas no art. 3º da lei complementar 123/2006 e Decreto Federal nº 6.204/07;

49 3277.0767

rdinformaticabr@gmail.com

João Teofilo Deucher, 55  
Centro - Bom Retiro - SC



Bom Retiro, 13 de setembro de 2022

*Raphael Deucher Pires*

Raphael Deucher Pires  
RG. 4.271.565  
CPF. 066.818.519-83

Assinado de forma  
RAPHAEL DEUCHER digital por  
PIRES:06681851983 RAPHAEL DEUCHER  
PIRES:06681851983

49 3277.0767 ©

rdinformaticabr@gmail.com

João Teofilo Deucher, 55  
Centro - Bom Retiro - SC